

MONTÁŽNY NÁVOD

LADA MAXI BOX

Pripravte si:



kladivo
plochý skrutkovač
krížový skrutkovač
imbusový kľúč

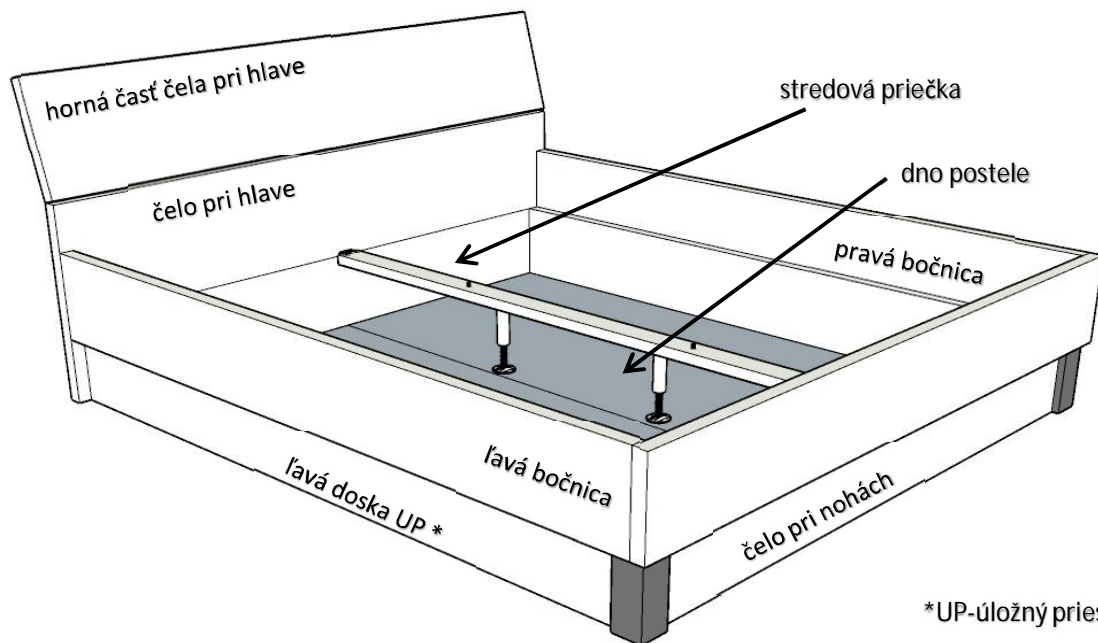

1. KROK

- 1) Do predvrtaných otvorov na čelách postele vložíme drevené kolíky, ktoré zľahka zatlačíme. Potom zaskrutkujeme spojovacie skrutky M6/45 mm do hĺbky 1 cm. Nedoťahujeme!
- 2) Pomocou samorezných skrutiek 4/16 mm do stredu každého čela postele namontujeme stredové kovanie.

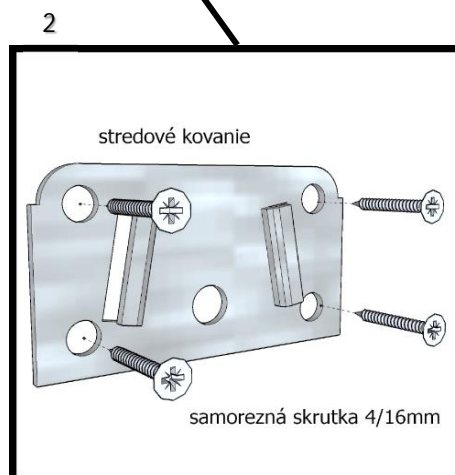
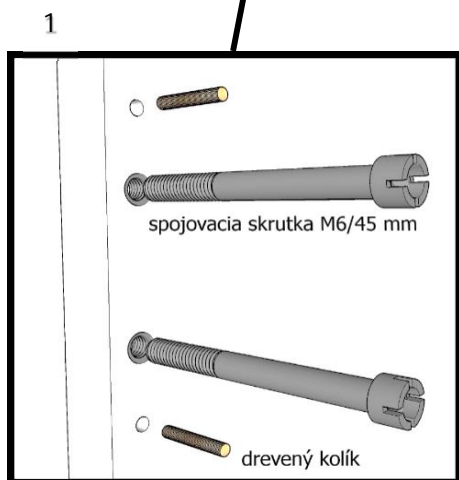
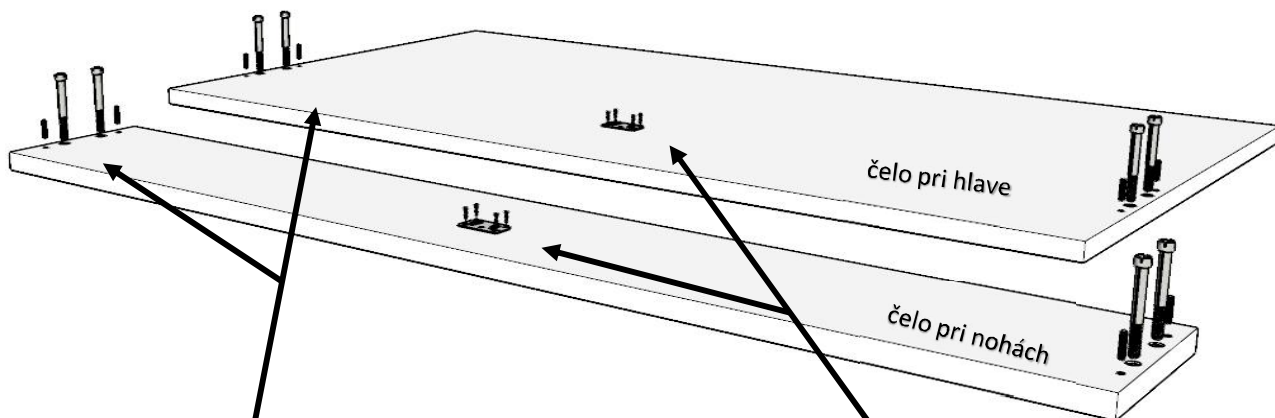

2. KROK

Pravú bočnicu spojíme s čelom pri hlave. Spojovaciu skrutku zaistíme poistným elementom a dotiahneme skrutkovačom. Prekryjeme plastovou krytkou a celý postup zopakujeme s ľavou bočnicou a čelom pri nohách.

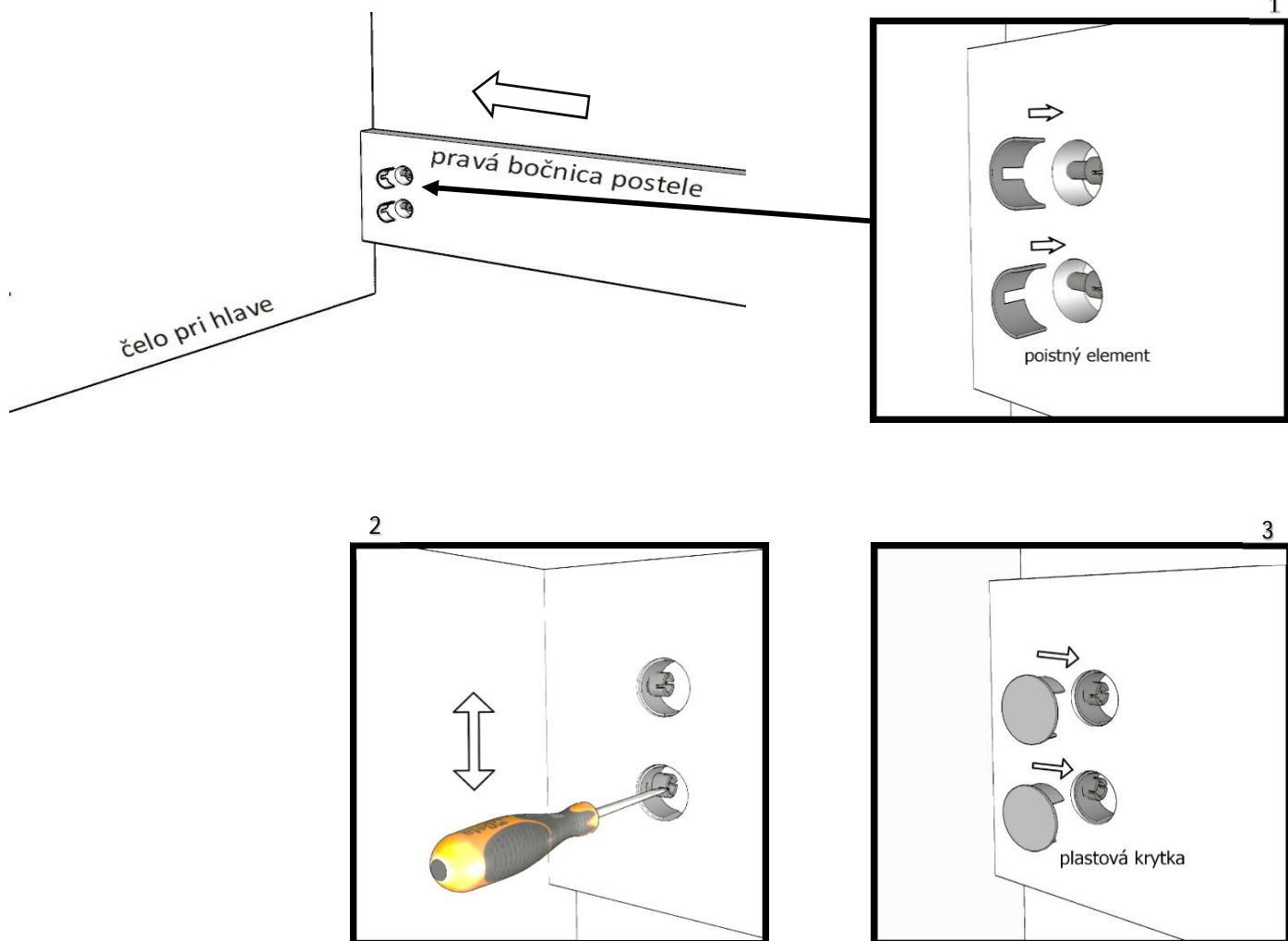

3. KROK

Nohy postele priskrutkujem k bočnici a celu postele pri nohách samoreznými skrutkami 6/25 mm

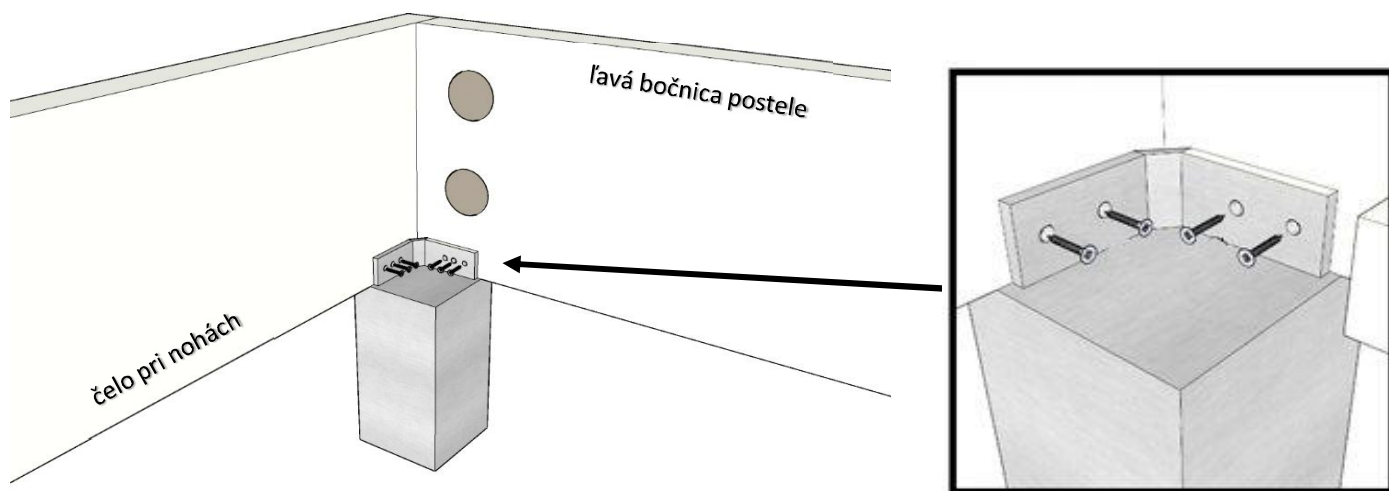

4. KROK

Do predvrtaných otvorov v bočniciach a čele pri nohách vložíme drevené kolíky. Zľahka ich rukou zatlačíme.

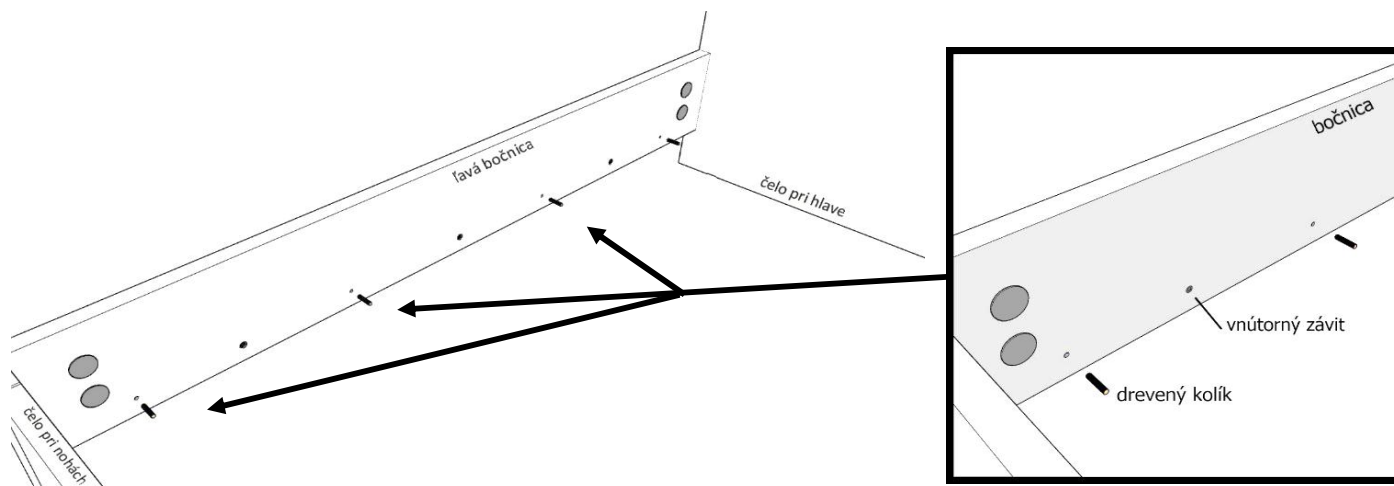

5. KROK

Ľavú bočnicu spojíme s vnútornou ľavou doskou ÚP nábytkovými skrutkami M6/60 pomocou imbusového kľúča. Rovnaký postup zopakujeme na pravej bočnici. Na čele pri nohách požíjeme kratšiu nábytkovú skrutku M6/35.

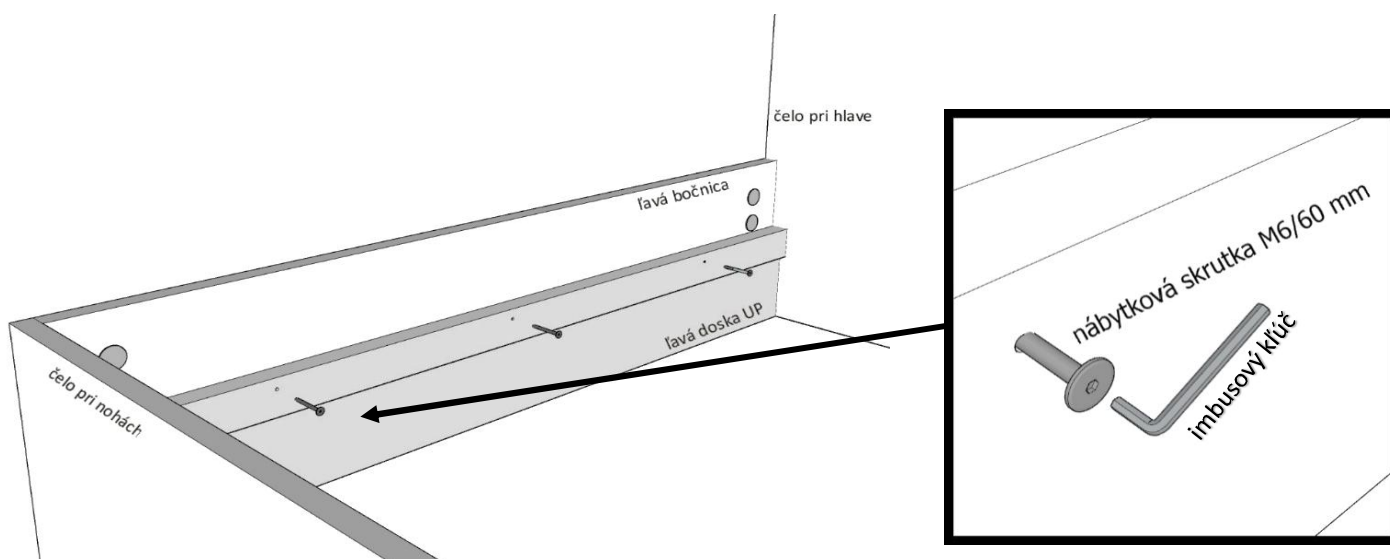

6. KROK

Hornú časť čela pri hlave spojíme konzolami samoreznými skrutkami 6/25 mm

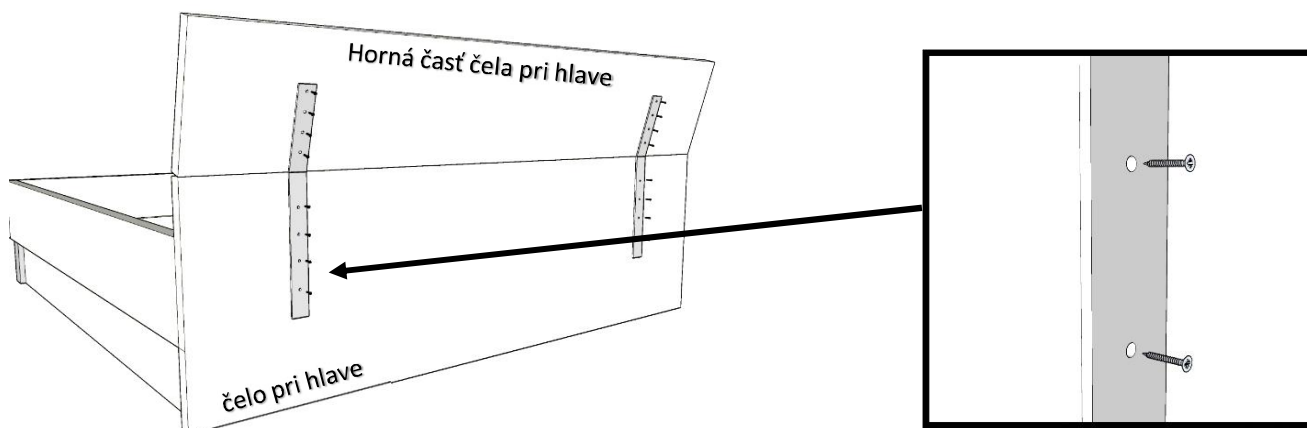

7. KROK

Dovnútra vložíme dno postele, ktoré pozostáva z dvoch kusov.

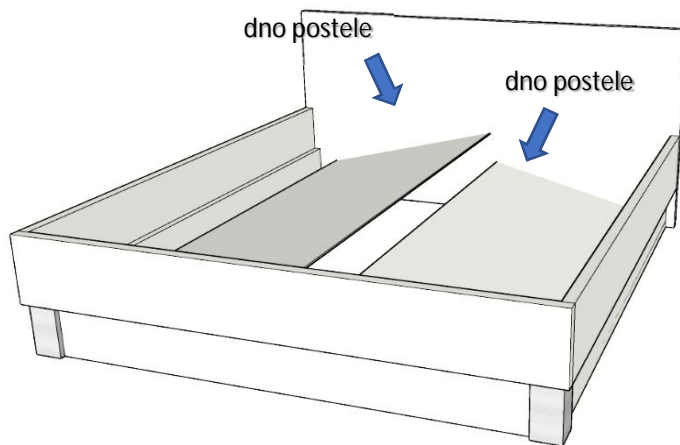

8. KROK

Pomocou samorezných skrutiek 4/16 mm namontujeme protikus stredového kovania na oba konce stredovej priečky. Do predvrtaných otvorov na spodnej strane nasadíme stredové nohy a zhora vložíme drevené kolíky.

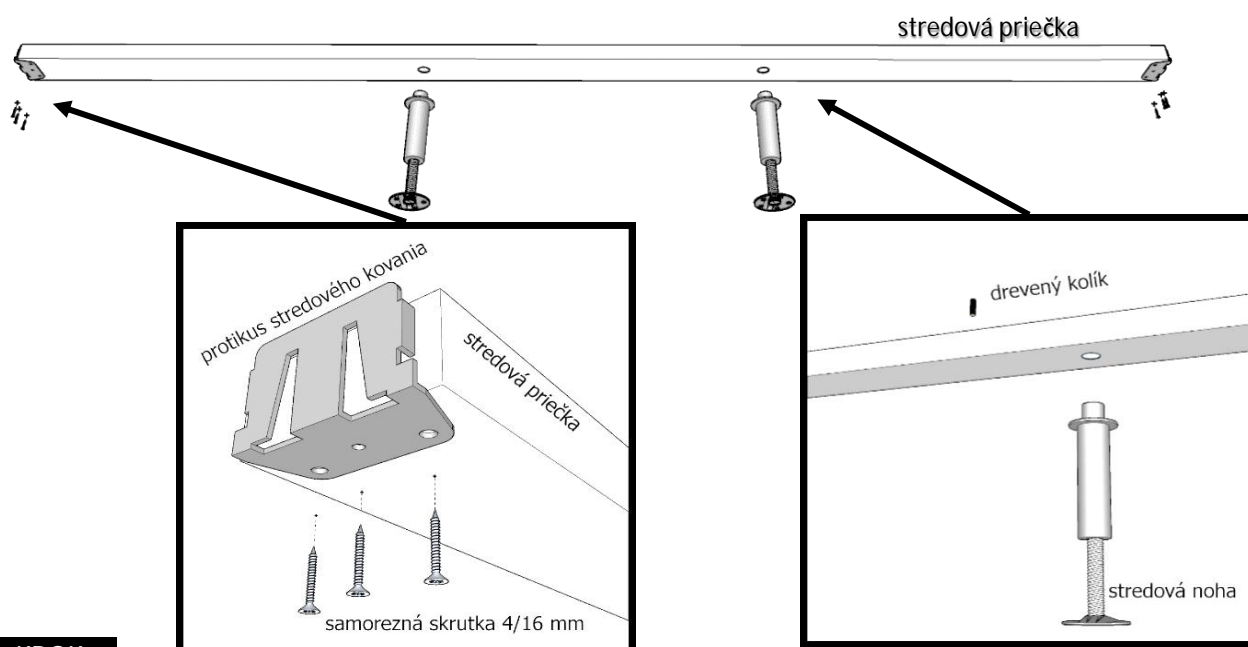

9. KROK

Stredovú priečku vložíme do postele a upravíme výšku nožičiek vytočením spodnej časti.

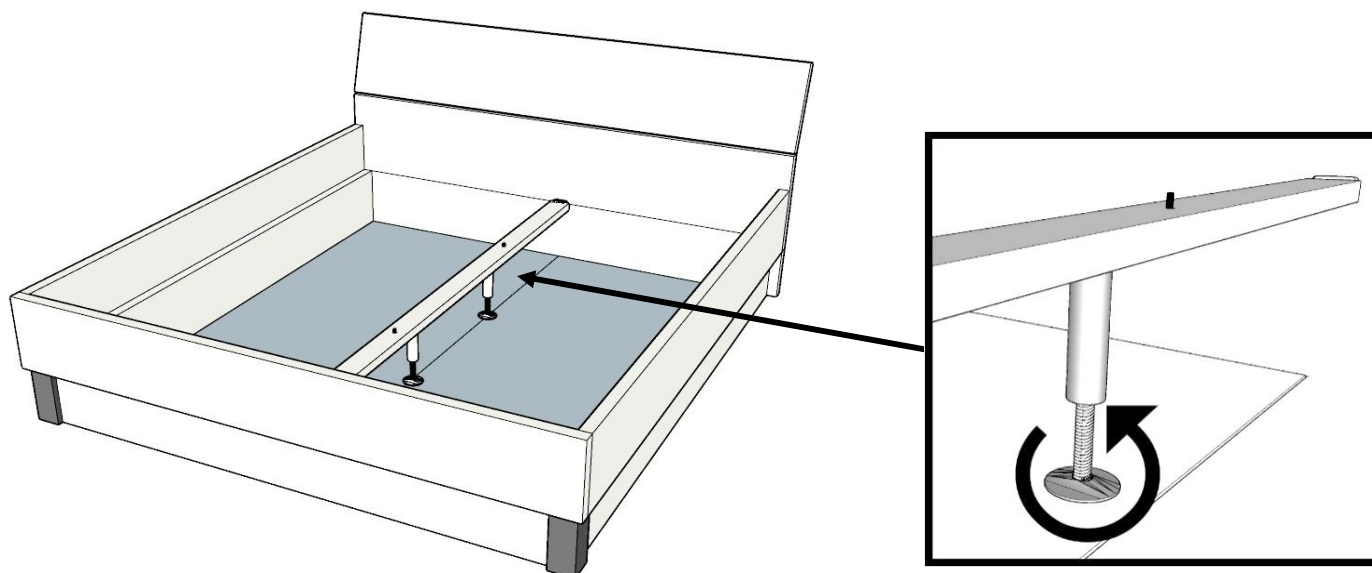











Gratulujeme vám, posteľ ste úspešne zmontovali.

Dobrá rada na záver:

Ak potrebujete posteľ premiestniť, nikdy ju neposúvajte po zemi. Mohli by ste poškodiť nožičky a spojovacie kovania. Posteľ je nutné opäť rozobrať a zmontovať na požadovanom mieste.

Prajeme vám pekné sny a tešíme sa na ďalší nákup z našej ponuky drevolux.sk

Montážny balíček obsahuje: (pre rozmer posteľe 200x180 cm)

14 ks		skrutka 4/16 mm	2 ks		stredové kovanie
16 ks		skrutka 6/25 mm	2 ks		protikus stredového kovania
6 ks		nábytkova skrutka M6/60 mm	8 ks		poistný element
8 ks		spojovacia skrutka M6/45 mm	8 ks		krytka
17 ks		drevený kolík	2 ks		stredová noha
2 ks		nábytkova skrutka M6/35 mm			

Poznámka: V závislosti od rozmerov posteľe sa môže obsah montážneho balíčka líšiť!